

# ASSEMBLY INSTRUCTION INSTRUCTIONS D'ASSEMBLAGE

**MODEL / MODELE: C0306B-N45 (SILAC6DR)  
DRESSER / BUFFET**

Caution: Please read instructions thoroughly before unpacking assembly parts. Sharp, exposed staple tips can cause injury, therefore, for your protection, please remove any exposed staple used in packing./ Attention : Lire toutes les instructions avant de débiller les pièces. Les agrafes en partie dé couvertes peuvent être dangereuses. Retirer de l'emballage toutes les agrafes présentant un risque.



1. We recommend that you should assemble this product with the assistance of another person: this will make assembly easier and will help to eliminate damage to the product or injury to persons during assembly./ 1. Monter ce produit avec l'aide d'une seconde personne pour faciliter l'assemblage, protéger le produit et éviter tout risque de blessure.
2. Be sure to check all packing materials carefully for small parts that may have come loose inside the carton during shipment./ 2. Vérifier tous les paquets d'emballage. Certaines petites pièces peuvent s'être échappées de leur emballage durant le transport.
3. Please do not over tighten screws or bolts until the assembly is complete./ 3. Ne pas serrer trop les vis et boulons avant que l'assemblage sera terminé.
4. Please put all parts on a non-abrasive floor before assembly, and follow the assembly steps to assemble your newly purchased product correctly and efficiently./ 4. Pour un résultat optimal, disposer tous les éléments sur une surface non-râpeuse avant l'assemblage, et suivre chaque étape du montage avec attention.

A. CASEGOOD (MORE THEN 30 INCH HIGH) /  
A. MEUBLE DE RANGEMENT (PLUS DE 30 POUCHES DE HAUTEUR)

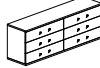

**COMPLETE ASSEMBLY /  
ASSEMBLAGE TERMINE**

## PARTS IDENTIFICATION / IDENTIFICATION DE PIÉCES

A.		DRESSER / BUFFET	1 PC / 1 PCE
B.		BOTTOM LEG / JAMBE INFÉRIEURE	1 PC / 1 PCE

## HARDWARE LIST / QUINCAILLERIE

1.		JCBB BOLT / BOULON JCBB	M8 x 25mm	8 PCS / 8 PCES
2.		SPRING WASHER / RONDELLE A RESSORT	M8	8 PCS / 8 PCES
3.		FLAT WASHER / RONDELLE PLATE	M8	8 PCS / 8 PCES
4.		ALLEN KEY / CLÉ ALLEN	M5	1 PC / 1 PCE
5.		METAL LEG / PIED EN MÉTAL	-	4 PCS / 4 PCES
6.		TIPPING RESTRAINT / BASCULEMENT DE RETENUE	-	1 PC / 1 PCE

### STEP 1 / ETAPE 1

Remove Handles. / Enlever les poignées.

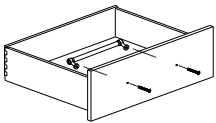

### STEP 2 / ETAPE 2

Refix handle on outside. / Remettre les poignées à l'extérieur.

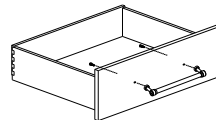

### STEP 3 / ETAPE 3

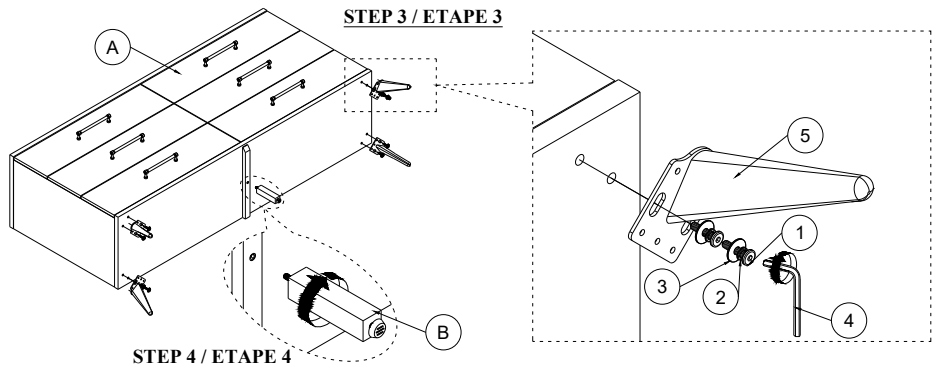

### STEP 4 / ETAPE 4

NOTE : Pictures for illustration purpose only. / REMARQUE : Images à titre illustratif uniquement

### STEP 5 / ETAPE 5

Attach a bracket securely to the back top rail fo the casegood using short screw provided, through the smaller hole. Locate the other bracket on the wall over a wall stud and two inches below the mounting bracket secured to the back of casegood. Attached to be wall stud using the long screw provided, through the smaller hole. / Fixer solidement l'équerre «L» à la traverse supérieure arrière du meuble à l'aide de la vis courte fournie, dans le plus petit trou. Placer l'autre équerre «L» sur le mur, devant un poteau mural et deux pouces en dessous du support de montage fixé à l'arrière de la casegood. Fixer au poteau mural à l'aide de la vis longue fournie, dans le petit trou.

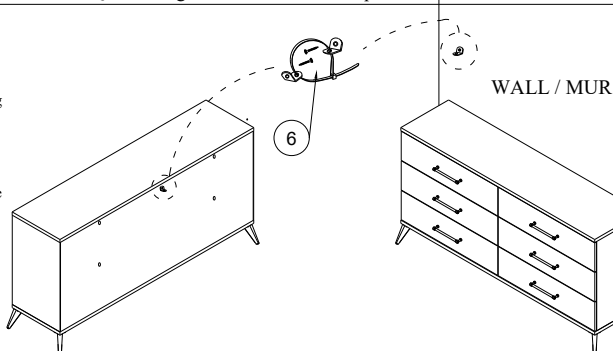

### STEP 6 / ETAPE 6

Place the casegood into position so both mounting brackets are vertically in line. Lace the end of the restraint strap through the larger hole in each mounting bracket. Bring both ends together and slide the flat end through the locking end and draw it through until all slack is removed. Confirm thait the strap is securely laced and locked. / Placer le meuble en position de sorte que les deux équerres «L» soient alignés verticalement. Passer l'extrémité de la sangle de retenue dans le grand trou de chaque équerres «L». Rapprocher les deux extrémités et faire glisser l'extrémité plate à travers l'extrémité de verrouillage et tirer jusqu'à ce que tout le mou soit éliminé. Vérifier que la sangle est bien attachée et verrouillée.

NOTE: MUST TIGHTEN SCREWS PERIODCALLY WITH USE SCREW WILL BECOME LOOSE CHECK TIGHTNESS OF ALL SCREW EVERY 6-8 WEEK. / REMARQUE : RESERRER LES VIS RÉGULIÈREMENT. À L'USAGE, LES VIS SE DESERRENT. VÉRIFIER QUE LES VIS SOIENT SERRÉES TOUTES LES 6-8 SEMAINES.